

SEATS COMFORT DESIGN



PERFECT SEATS FOR YOU

Wir arbeiten Hand in Hand mit unseren Produktionsstandorten und dem Ziel, unseren Kunden den perfekten Sitz für ihren speziellen Einsatzbereich zu fertigen. Ob Frontsitze, innovative Sitzsysteme, komplexe Adaptionen, Fahrzeug-Anbindungen oder Zubehör – wir entwickeln kontinuierlich neue Lösungen für Vans, Kleinbusse, Reisemobile und Sonderfahrzeuge.

We work hand in hand with our production sites with the aim to manufacture the perfect seats for our customers and their special requirements. Whether it is front seats, innovative seat systems, complex adaptations or vehicle mountings, we are continuously developing new solutions for vans, motorhomes and special vehicles.



- 1 Sitze mit Gurt Seats with belt
- 2 Sitze ohne Gurt Seats without belt
- 3 Drehkonsolen Swivel consoles
- 4 Gurtgestelle Belt frames
- 5 Sitzbänke Benches
- 6 Zusatzsitze Additional seats
- 7 Sonderfahrzeugsitze
Seats for special vehicles
- 8 Unterbauten Seat substructures
- 9 Zubehör Accessoires

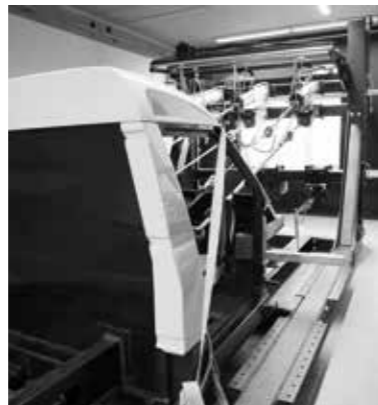

Konstruktion und Technik

Entwicklung diverser Sitze, Bänke, Anbindungen und Adaptionen für den vorderen und hinteren Fahrzeugbereich

Ausstattung und Design

Anpassung von Sitz-Ausstattung und Design an Fahrzeugtyp oder an spezielle Kundenwünsche wie z.B. Höhenverstellung oder Logobestickung

Rund-um Service

Betreuung der kompletten Fertigungskette – von der Entwicklung bis zur Auslieferung

Construction and technic

Development of various seats, benches, mountings and adaptations for the front and rear area of the vehicle

Equipment and design

Customised seat design and features for specific vehicles or customer requirements, such as height adjustment and logo-embroidery

All-round service

Supervision of the entire production chain – from development to delivery

Inhalt content

10

Frontsitze & Ausstattung Front seats & features

12 "Milan" | Sitze ohne Gurtintegration
Seats without integrated seat belt

14 "GIS-Liner" | Gurtintegrierte Sitze
Seats with integrated seat belt

16 Design-Optionen
Design options

18 Ausstattungsvarianten
Feature variants

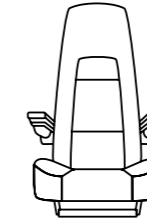

22

Zusatzsitze Additional seats

24 Sofaklappsitz
Sofa folding seat

26 Stecksitze
Plug-in seats

28 Klappsitz
Folding seat

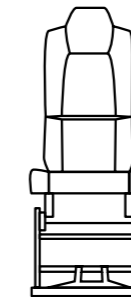

30

Sitzanbindungen & Zusatzmodule Seat mountings and adaptations



32 Drehkonsolen
Swivel consoles

36 Luftfederungen
Air suspensions

**37 Elektrische
Höhenverstellungen**
Electric height
adjustments

38

Chassis-Anbindungen Chassis mountings

**40 "Classic" + "Tube"
Universalunterbauten**
Universal substructures

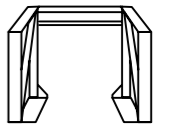

42

Gurtgestelle + Adaptionen Belt frames + adaptations

44 mit ASBC-System
with ASBC-System

46 mit ASBC und Slide-out
with ASBC and slide-out

47 Adaptionen
Adaptations

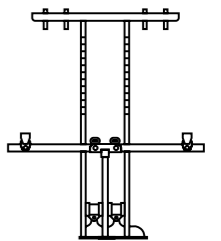

48

Zubehör

50 Getränkehalter „CupIN“
Cupholder „CupIN“

52 Thermobecher
Thermo mug

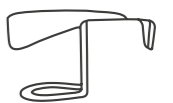

Frontsitze

Front seats

Der richtige Sitztyp

„Milan oder GIS-Liner?“

Milan Sitze ohne Gurt, wenn Ihr Fahrzeug über ein Gurtsystem an der B-Säule verfügt

GIS-Liner Sitze mit integriertem Gurt, wenn kein Gurtsystem im Chassis verbaut ist

Basis-Ausstattung

„Standard, NV oder HNV?“

Standard Starre Basis-Version ohne Verstellmöglichkeiten

***NV** Neigungsverstellung der Sitzvorderkante um bis zu 7° mittels seitlichem Handrad

***HNV** Höhen-Neigungsverstellung der Sitzfläche mit zwei seitlichen Einstellhebeln

Komfort-Ausstattung

„Klimapaket, Lordose ...?“

Auf Anfrage können verschiedene Komfortausstattungen im Sitz verbaut werden:

Sitzheizung & Belüftung Mehrstufige Sitzheizung mit oder ohne Belüpfungsfunktion

Lordosenstütze Elektrisch oder manuell zur Unterstützung des Rückens auf längeren Fahrten

Armlehnen Von einfach bis vollgepolstert

Sitzplatzerkennung

The correct seat type

„Milan or GIS-Liner?“

Milan Seats without seat belt - for vehicles with a pre-equipped belt system on the B-pillar.

GIS-Liner Seats with integrated seat belt - for vehicles without a pre-equipped belt system.

Basic equipment

„Standard, NV or HNV?“

Standard Rigid basic version without any adjustment features

***NV** Tilt adjustment of the seat's front-edge by up to 7° with the use of a lateral hand wheel

***HNV** Height and tilt adjustment with the use of two lateral levers

Comfort equipment

„Climate package, lumbar ...?“

Different comfort features are available on request:

Seat heating & Ventilation Multi-level seat heating with or without ventilation function.

Lumbar support Electric or manual adjustment for back-support during longer journeys

Armrests From basic to fully upholstered

Seat occupancy detection

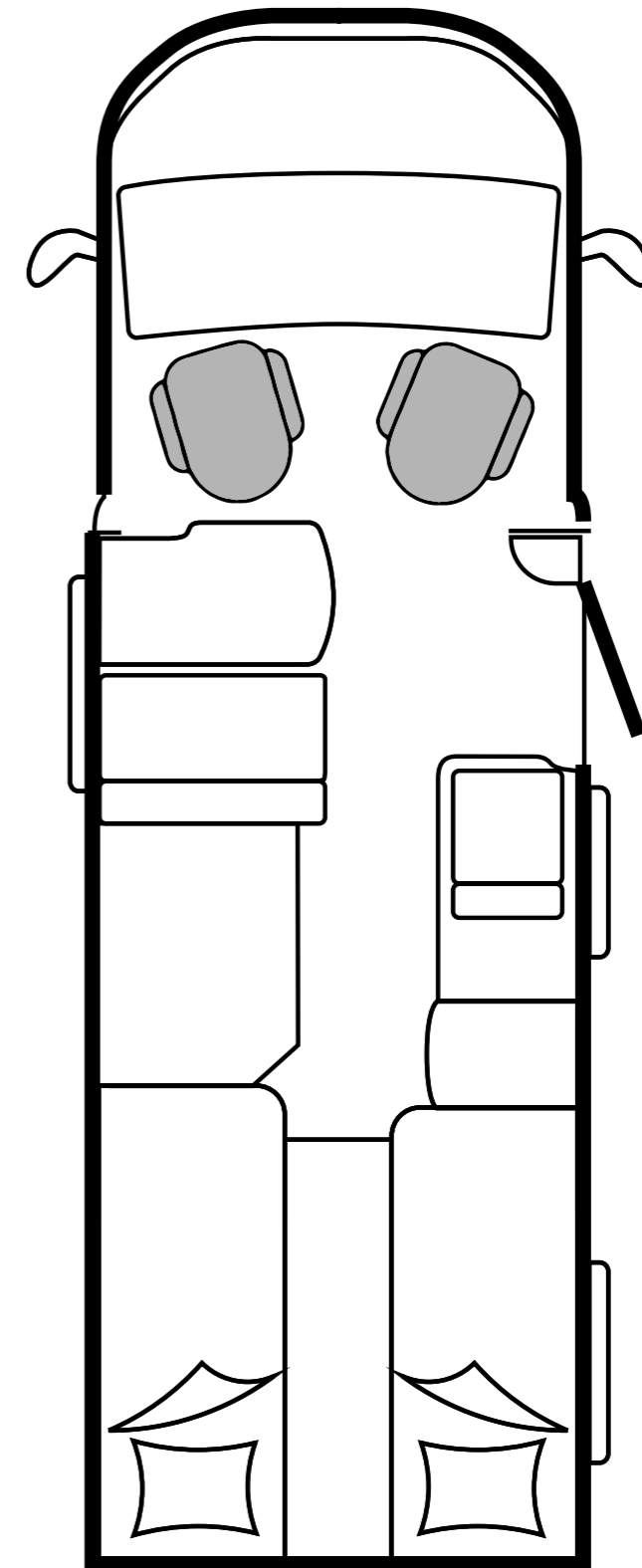

Frontsitze ohne Gurtintegration

Front seats without integrated belt

Aguti „Milan“-Sitze sind die Komfort-Alternative zum Originalsitz. Sie werden in Fahrzeugen eingesetzt, die bereits über ein Gurtsystem an der B-Säule verfügen.

Aguti „Milan“ seats are a comfortable alternative to the original seats, for vehicles with a pre-equipped seat belt system on the B-pillar.

Milan

Serienausstattung Integrierte Kopfstütze, Armlehnen, verstellbare Rückenlehne, Gurtschloss/Gurtstraffer, Gleitschienen
Standard equipment Integrated headrest, armrests, adjustable backrest, buckle/pre-tensioner and sliders

Optionen Sitzflächenverstellung Std./HNV, Kopfstütze integriert/verstellbar, Armlehnen "Basic"/"00"/"Smart", Drehkonsole sym/asym, Elektrische HV/Luftfederung (inkl. Drehkonsole), Lordose, Sitzheizung, . Sitzplatzerkennung

Options Seat adjustment Std./HNV, headrests integrated/adjustable, armrests "Basic"/"00"/"Smart", swivel sym/asym, electrical height adjustment/air suspension (incl. swivel), lumbar support, seat heating, . seat occupancy detector

Zulassung Certification ECE R14 N1

FRONT SEATS



Milan Standard



Rückenformen Backrest shapes

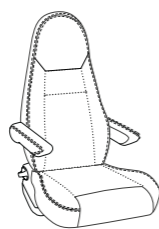

Standard

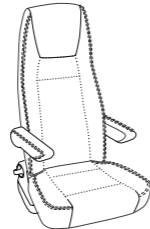

Milan 12

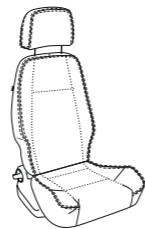

Milan v.K.

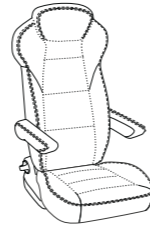

Milan 3

Exklusive Projekte und Design- varianten „Milan“.

Exclusive projects and designs of „Milan“.



Milan v.K.



Milan 12



Milan 3

Milan 12

FRONTSITZE

Frontsitze mit Gurtintegration

Front seats with integrated belt

Beim Aguti „GIS-Liner“ ist der Gurt bereits im oder am Sitz integriert und kann als Fahrer- oder Beifahrersitz eingesetzt werden.

The Aguti "GIS-Liner" seat has an integrated seat belt and can be used as driver or passenger seat.



Liner 12



GIS-Liner 3

GIS Deluxe



GIS-Liner

GIS-Liner

Serienausstattung Integrierte Kopfstütze, Armlehnen, verstellbare Rückenlehne, Gurtschloss/Gurtstraffer, Gleitschienen
Standard equipment Integrated headrest, armrests, adjustable backrest, buckle/pre-tensioner and sliders

Optionen Sitzflächenverstellung Std / NV / HNV, Kopfstütze integriert/verstellbar, Armlehnen „Basic“ / „00“ / „Smart“, Drehkonsole sym/asym, Elektrische HV / Luftfederung (inkl. Drehkonsole), Lordose, Sitzheizung, Sitzklimatisierung, Sitzplatzerkennung

Options Seat adjustment Std / NV / HNV, headrests integrated/adjustable, armrests „Basic“ / „00“ / „Smart“, swivel sym/asym, electrical height adjustment / air suspension (incl. swivel), lumbar support, seat heating, seat climatisation, seat occupancy detector

Zulassung Certification ECE N1



GIS-Liner 3

Exklusive Projekte und Designvarianten „GIS-Liner“.

Exclusive projects and designs of the „GIS-Liner“.



GIS Lounge

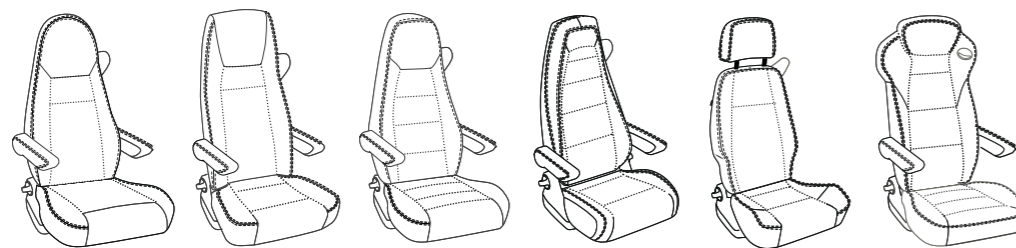

Standard

Liner 12

GIS Lounge

GIS Deluxe

GIS-Liner v.K

GIS-Liner 3



Design-Optionen

Design options



Steppmuster
Stitching patterns



Individuelles Logo
gestickt / geprägt
Individual logo
embroidered / embossed



Kapp-, Ziernähte und Keder
in verschiedenen Farben
Seams, decorative seams and
pipings in different colours

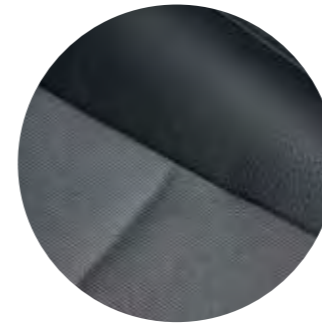

Leder, Stoff oder Kombination
Leather, fabric or half-leather

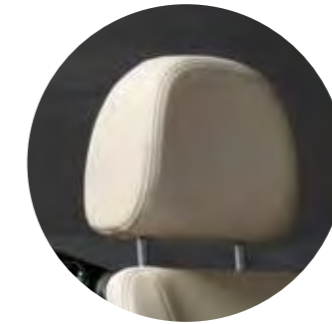

Kopfstütze integriert
oder verstellbare "G 2000"
Integrated or adjustable
headrest "G2000"



Armlehnen
"Basic" / "oo" / "Smart"
Armrests

Ausstattungsvarianten im Überblick Overview of feature variants

FRONT SEATS

01 NV Neigungsverstellung Tilt adjustment



Anheben der Sitzflächen-Vorderkante um 7° mittels Handrad. **Uplift of the seat's front-edge by 7°**, with the use of a hand wheel.

+ Diese Ausstattung ist auch bei Standard-Sitzen nachrüstbar (Aguti NV-Nachrüstset). *This feature can be retrofitted to standard seats (Aguti NV retrofit set).*

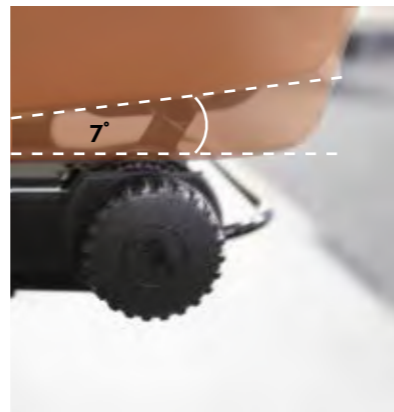

HNV Höhen-Neigungsverstellung Height & tilt adjustment

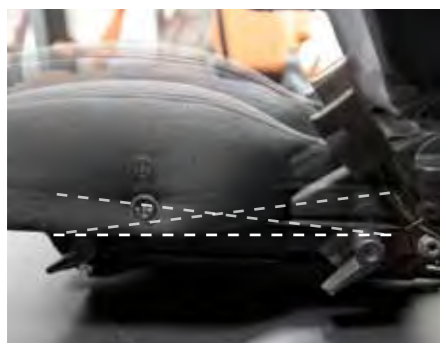

Verstellung der Sitzfläche in Höhe und Neigung mittels zweier Einstellhebel für noch besseren Sitzkomfort. **Height and tilt adjustment of the seat**, with the use of two levers, for even more comfort.

i Diese Funktion wird bereits bei der Produktion am Sitz verbaut und ist demnach nicht nachrüstbar. *No retrofitting of this feature as it is part of the production process of the seat.*

03 Lordosenstütze Lumbar support

Durch die in der Rückenlehne integrierte Lordose wird eine gesunde Körperhaltung unterstützt. *The lumbar support which is integrated into the backrest, supports a natural body posture.*

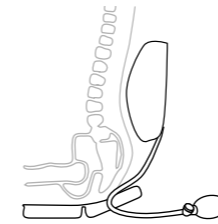

Manuell Manual

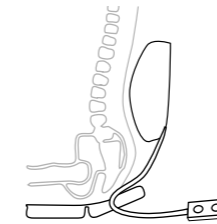

Elektrisch Electric



G2000

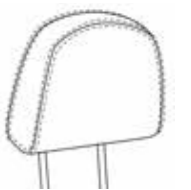

Comfort

04 Armlehnen Armrests

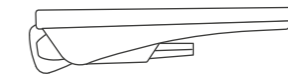

Basic



Basic
Kunststoffcover mit Integral-schaumauflage (optional bezogen) und Drehrad zur Neigungseinstellung *Plastic cover with integral foam cushion (optionally fabric covered) and rotary wheel to fix the inclination angle.*

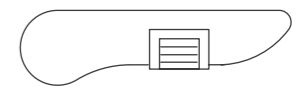

00



00
Vollgepolsterte Armlehne mit Drehrad zur Fixierung des Neigungswinkels *Fully upholstered armrest with rotary wheel to fix the inclination angle*

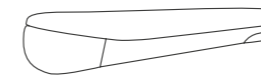

Smart

Teilgepolsterte Armlehne mit elegantem Handtaster zur stufenlosen Einstellung des Neigungswinkels. *Partially upholstered armrest with elegant hand button to fix the inclination angle.*



Smart

NEU

FRONTSITZE



Ausstattungen Features

Milan

AUSSTATTUNG	FEATURES
Sitzflächenverstellung Standard / HNV	Seat adjustment Standard / HNV
Längsverstellung	Longitudinal adjustment
Rückenlehnenverstellung	Backrest adjustment
Gurt NICHT integriert	Seat belt NOT integrated
Kopfstütze integriert / verstellbar „G2000“	Headrest integrated / adjustable „G2000“
Armlehnen „Basic“ / „00“ / „Smart“	Armrests „Basic“ / „00“ / „Smart“
Sitzveredelung Logo Stick / Prägung / Sondernähte / Keder / Steppmuster / Individuelle Materialauswahl	Seat finishing Logo embroidery / embossing / special seams / piping / stitching patterns / individual materials
SITZANBINDUNG	SEAT MOUNTING
Starre Anbindung / Drehkonsole sym/asym	Rigid mounting / Swivel sym/asym
Elektrische HV / Luftfederung inkl. Drehkonsole	Electrical height adjustment / Air suspension incl. swivel
KOMFORT-OPTIONEN	COMFORT OPTIONS
Lordosenstütze manuell / elektrisch	Lumbar support manual / electric
Sitzheizung mehrstufig	Seat heating multi level
Sitzklimatisierung Heizung & Belüftung	Seat climatisation Heating & ventilation
Sitzplatzerkennung	Seat occupancy detector

GIS-Liner

AUSSTATTUNG	FEATURES
Sitzflächenverstellung Standard / NV / HNV	Seat adjustment Standard / NV / HNV
Längsverstellung	Longitudinal adjustment
Rückenlehnenverstellung	Backrest adjustment
Gurt integriert	Seat belt integrated
Kopfstütze integriert / verstellbar „G2000“	Headrest integrated / adjustable „G2000“
Armlehnen „Basic“ / „00“ / „Smart“	Armrests „Basic“ / „00“ / „Smart“
Sitzveredelung Logo Stick / Prägung / Sondernähte / Keder / Steppmuster / Individuelle Materialauswahl	Seat finishing Logo embroidery / embossing / special seams / piping / stitching patterns / individual materials
SITZANBINDUNG	SEAT MOUNTING
Starre Anbindung / Drehkonsole sym/asym	Rigid mounting / Swivel sym/asym
Elektrische HV / Luftfederung inkl. Drehkonsole	Electrical height adjustment / Air suspension incl. swivel
KOMFORT-OPTIONEN	COMFORT OPTIONS
Lordosenstütze manuell / elektrisch	Lumbar support manual / electric
Sitzheizung mehrstufig	Seat heating multi level
Sitzklimatisierung Heizung & Belüftung	Seat climatisation Heating & ventilation
Sitzplatzerkennung	Seat occupancy detector

**Zusatzsitze
für den hinteren
Fahrzeugbereich**
Additional seats
for the rear
of the vehicle

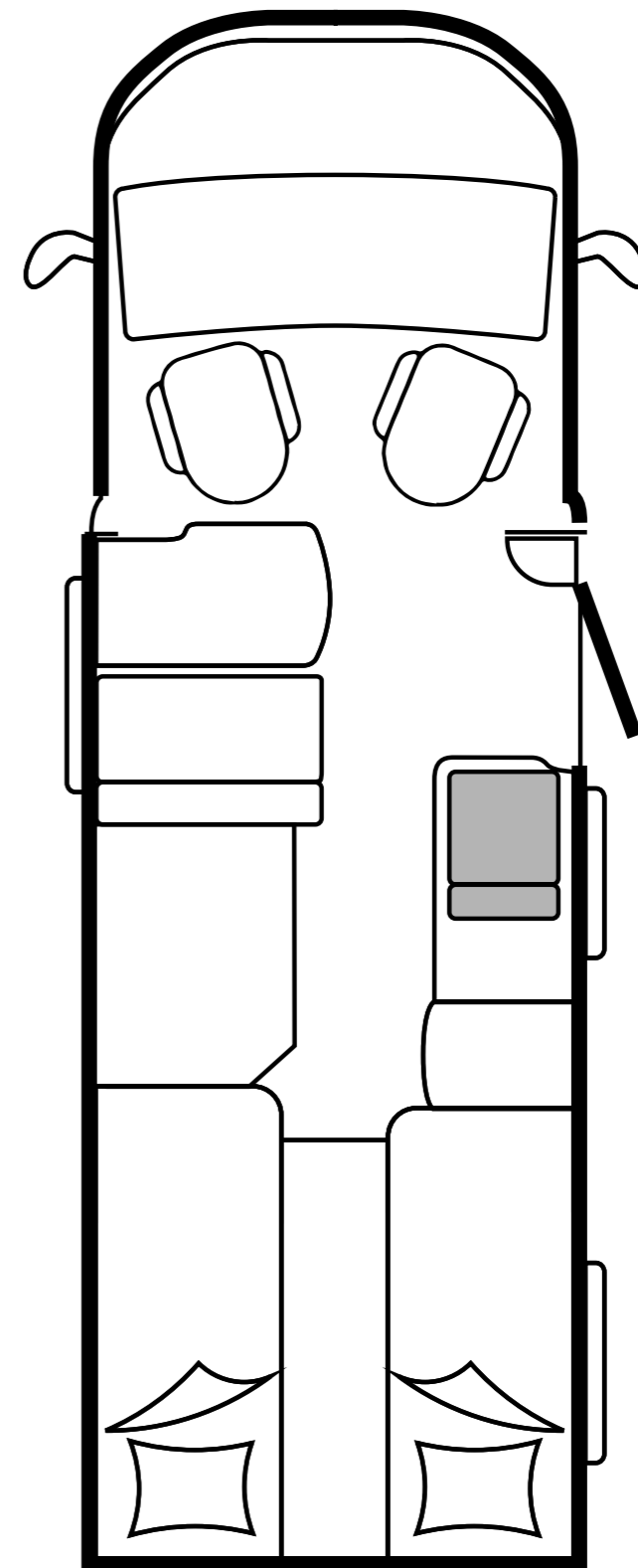

Wandelbare Sitzbank

Convertible seat bench

- + **Sofa und Zusatzsitz in Einem**
Sofa and additional seat in one
- + **Einfacher Umbau**
Easy conversion
- + **Alle Polsterteile der Bank können beim Sitz wiederverwendet werden**
All cushions are usable for either the seat or the bench



ADDITIONAL SEATS

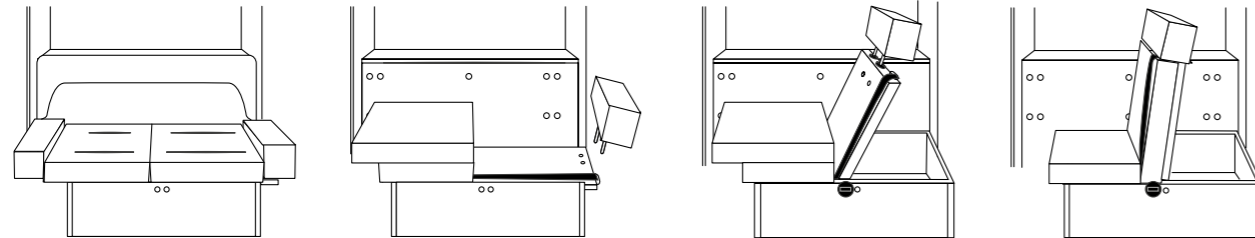

Sofaklappsitz Sofa folding seat

Einsatz Wohnbereich, in und entgegen Fahrtrichtung
Usage Rear, in the direction and opposite direction of travel

Serienausstattung 3-Punkt-Gurt, verstellbare Kopfstütze + Rückenlehne, ISOFIX
Standard equipment 3-point seat belt, adjustable headrest + backrest, ISOFIX

Zulassung Certification ECE N1 / N2

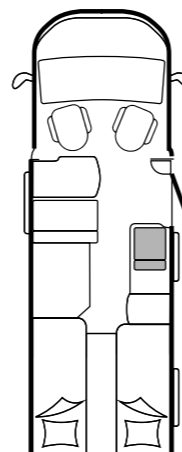

ZUSATZSITZE

Stecklösungen für spontane Mitfahrer

Plug-in solutions for unexpected passengers

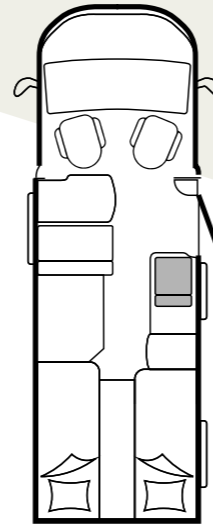

ADDITIONAL SEATS



Steckrücken Plug-in backrest

Einsatz Wohnbereich, in Fahrtrichtung
Usage Rear, in direction of travel

Serienausstattung Integrierte Kopfstütze,
Standard equipment Integrated headrest.

Option Option ISOFIX

Zulassung Certification ECE R17

- + **Platzsparend**
Space-saving
- + **Einfach montierbar**
Easy to install
- + **Für spontane Mitfahrer**
For unexpected passengers

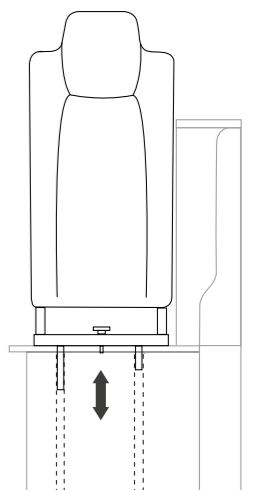

ZUSATZSITZE

Schnelle Klapplösung

Quick folding solution

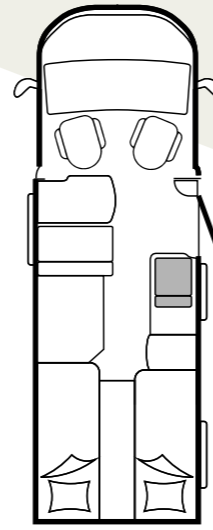

Klappsitz Folding seat

Einsatz Wohnbereich, in Fahrtrichtung, Festeinbau oder herausnehmbar, in Sitzgruppe verstaubar
Usage Rear, in direction of travel, fixed or removable mounting, stowable within the seat bench

Serienausstattung 3-Punkt-Gurt, integrierte Kopfstütze, ISOFIX
Standard equipment 3-point seat belt, integrated headrest, ISOFIX

Zulassung Certification ECE N1

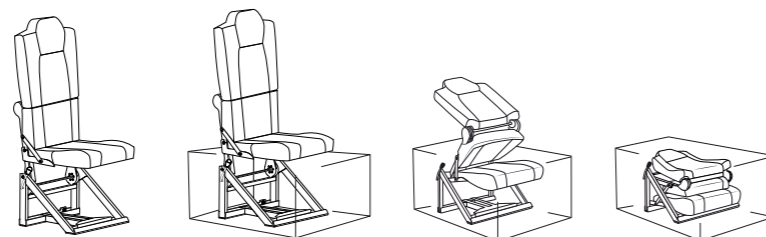

Der Klappsitz lässt sich komplett in der Polstersitzgruppe verstauen
 The folding seat can be completely stowed within the seat bench



- + **Komplett in der Sitzgruppe verstaubar**
Completely stowable within the seat bench
- + **Herausnehmbare Version (Außeneinsatz möglich)**
Removable version (for outdoor use)



Integriertes ISOFIX-System für Kindersitze
 Integrated ISOFIX system for child seats



Option: „Herausnehmbar“

Der Klappsitz kann mittels Adaption in einer am Fahrzeugboden vormontierte Bodenplatte befestigt werden.

Option: „Removable“

The folding seat can be fixed onto the vehicle floor with a pre-mounted metal plate.

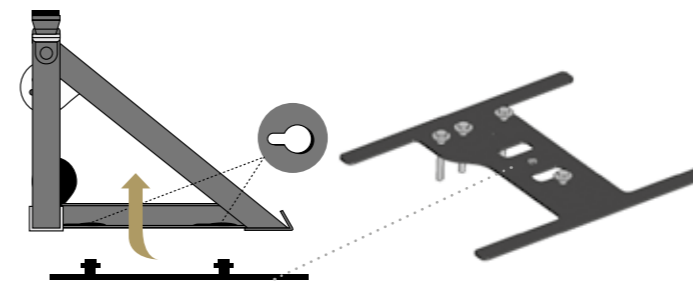

ZUSATZSITZE

Anbindungen & Zusatzmodule für Frontsitze

Mountings & add-on modules for front seats

„Starr oder drehbar?“

Starre Adaption Starre Basis-Version
Drehkonsolen für Fiat, Ford, Iveco, MB und VW, symmetrisch oder asymmetrisch standardmäßig integriert

„Passendes Zusatzmodul?“

Elektrische HV zur komfortablen Einstellung der Höhe bei verschiedenen Bodenhöhen (Fahren & Wohnen)
Luftfederung zur Höhen- und Dämpfungseinstellung via Feder

„Welche Chassis-Anbindungen sind möglich?“

Original-Sitzkasten für Original- oder Aguti-Sitze
Aguti-Sitzkasten für Original- oder Aguti-Sitze

„Rigid or turnable?“

Rigid adaption Rigid basic version
Swivel console for Fiat, Ford, Iveco, MB and VW, symmetrical or asymmetrical integrated as standard

„Appropriate add-on module?“

Electric height adjustment to adjust the height for different floor levels (driving & lounge)
Air suspension to adjust height and damping by spring

„Which types of chassis mountings are suitable?“

Original substructure for original or Aguti seats
Aguti substructure for original or Aguti seats

Aufbaubeispiel Frontsitze

Configuration example front seats

Configuration example front seats

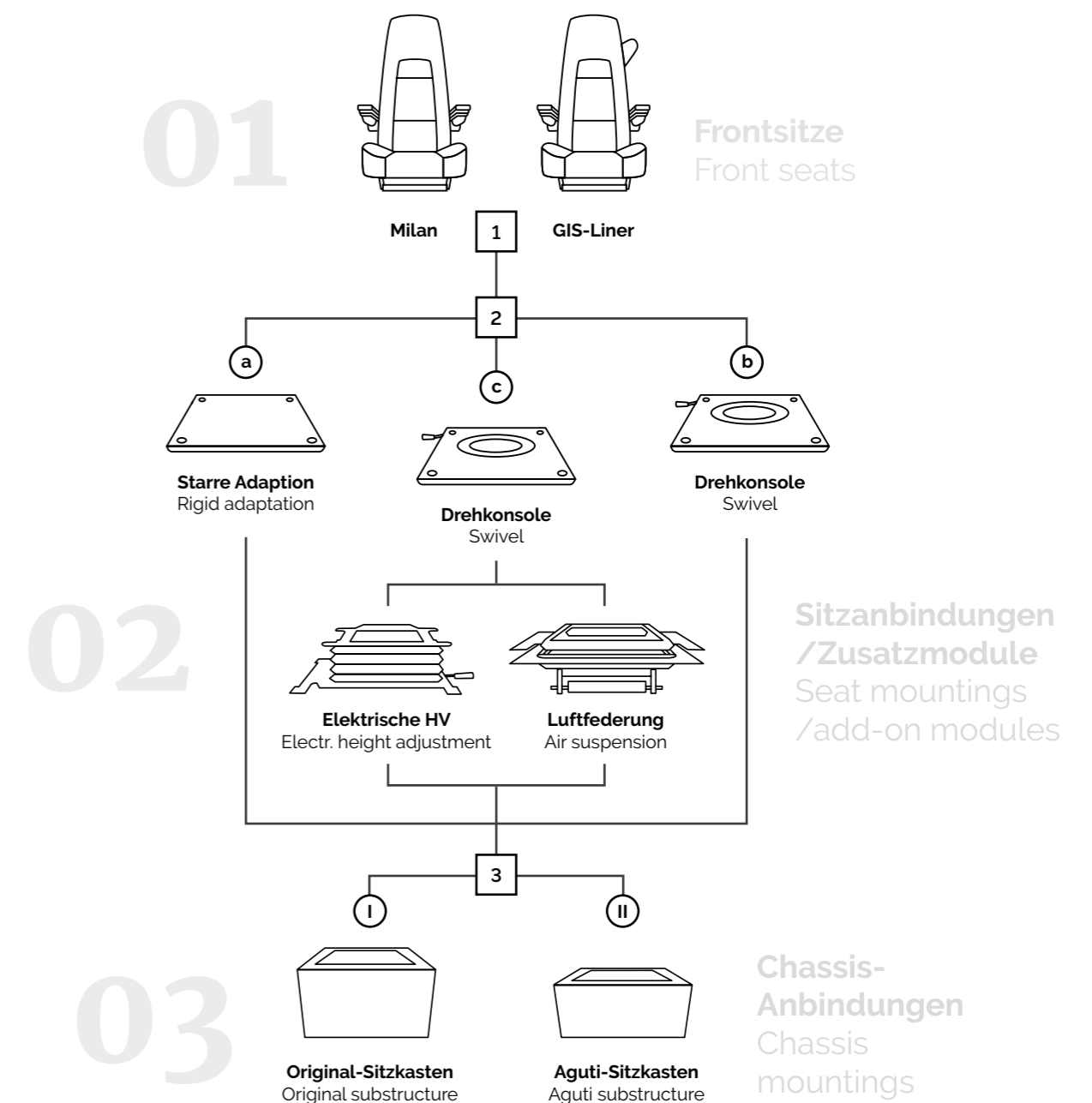

Drehkonsolen für I-Modelle

Swivels consoles for I-Models

für GIS-Liner
for GIS-Liner



FIAT Ducato | N1

Variante Version 40 asym, SPW370

Kompatibel mit Compatible with
Fiat Ducato X250 + X290

Gewicht Weight 15,7 kg

Zulassung Certification ECE N1



FIAT Ducato | N2

Variante Version 40 asym, SPW370

Kompatibel mit Compatible with
Fiat Ducato X250 + X290

Gewicht Weight 14 kg

Zulassung Certification ECE N2



MERCEDES Sprinter VS30 • niedriger Sitzkasten • low seat base | N1

Variante Version 40 asym

Kompatibel mit Compatible with
MB Sprinter VS30

Gewicht Weight 22 kg

Zulassung Certification ECE N1



MERCEDES Sprinter VS30 • niedriger Sitzkasten verstärkt • low seat base reinforced | N2

Variante Version 40 asym, SPW370

Kompatibel mit Compatible with
MB Sprinter VS30

Gewicht Weight 17,5 kg

Zulassung Certification ECE N2



IVECO • Sitzkasten • seat base

Variante Version 40 asym, SPW370

Kompatibel mit Compatible with
Iveco Daily

Gewicht Weight 14,4 kg

Zulassung Certification ECE N2

Große Kabeldurchführung mit Klemmschutz
Large cable duct with anti-trap protection

Doppelt kugelgelagerter Drehkranz
Double row ball bearing slewing ring

Arretierung
Locking mechanism

Optionale Arretierung in 180°-Stellung
Optional locking mechanism at 180°

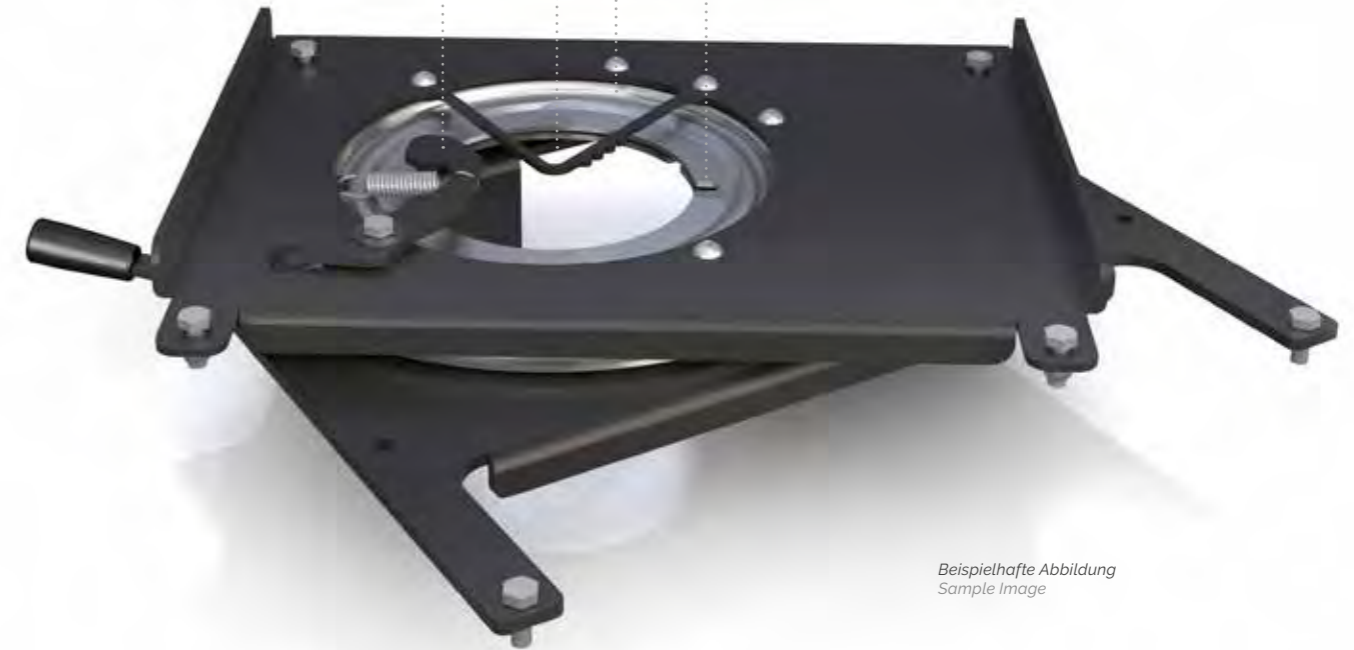

Beispielhafte Abbildung
Sample Image

- + Individueller Drehpunkt
Individual pivot point
- + Einfache Entriegelung
Easy to unlock
- + Patentierter Fertigungsprozess
Patented production process
- + Geprüft nach ECE R14/R17
Tested according to ECE R14/R17

*Handbremshebeladapter
sind je nach Einbausituation
erforderlich. Für jede Situation
können entsprechende Adapter
verfügbar gemacht werden.
Hand brake lever adapters
Depending on the mounting
of the hand brake lever an
adapter might be required and
can be provided.*



Drehkonsolen für T-Modelle

Swivels for T-Models

für Milan-Sitze for Milan-Sitze



VOLKSWAGEN Crafter

Variante Version 20 asym, SPW 200

Kompatibel mit Compatible with
VW Crafter 2016 / MAN 2016

Gewicht Weight 14,5 kg

Zulassung Certification ECE N1



MERCEDES Sprinter NCV3

Variante Version 20 asym, SPW200

Kompatibel mit Compatible with
MB Sprinter NCV3 / VW Crafter (bis 2016)

Gewicht Weight 10,5 kg

Zulassung Certification ECE N1



MERCEDES Sprinter VS30 • niedriger Sitzkasten • low seat base

Variante Version SPW 200

Kompatibel mit Compatible with
MB Sprinter VS30

Gewicht Weight 13,7 kg

Zulassung Certification ECE N1



MERCEDES Sprinter VS30 • hoher Sitzkasten • high seat base

Variante Version SPW 200

Kompatibel mit Compatible with
MB Sprinter VS30

Gewicht Weight 10,5 kg

Zulassung Certification ECE N1



FORD Transit

Variante Version 20 asym, SPW200, OEM

Kompatibel mit Compatible with
Ford Transit Custom

Gewicht Weight 17,6 kg

Zulassung Certification ECE N1 / OEM



FIAT Ducato

Variante Version 20 asym, SPW200

Kompatibel mit Compatible with
Fiat Ducato X250 + X290 /
Citroen Jumper / Peugeot Boxer

Gewicht Weight 13,5 kg

Zulassung Certification ECE N1 / OEM

für Originalsitze for original seats



FIAT Ducato

Variante Version 40 asym

Kompatibel mit Compatible with
Fiat Ducato X250 + X290 /
Citroen Jumper / Peugeot Boxer

Gewicht Weight 12 kg

Zulassung Certification ECE N1



VOLKSWAGEN T5/T6 H250 • Sitzkasten H250 • seat base

Variante Version 20 asym

Kompatibel mit Compatible with
VW T5 + T6
für große Batterien for big batteries

Gewicht Weight 17,5 kg

Zulassung Certification ECE N1



VOLKSWAGEN T5/T6 H210 • Sitzkasten H210 • seat base

Variante Version 20 asym

Kompatibel mit Compatible with
VW T5 + T6

Gewicht Weight 17,5 kg

Zulassung Certification ECE N1



VOLKSWAGEN T5/T6 H35

Variante Version sym

Kompatibel mit Compatible with
VW T5 + T6

Gewicht Weight 13,5 kg

Zulassung Certification ECE N1



VOLKSWAGEN Crafter

Variante Version 20 asym

Kompatibel mit Compatible with
VW Crafter 2016 / MAN TGE

Gewicht Weight 14,5 kg

Zulassung Certification ECE N1



UNIVERSAL

Variante Version sym

Kompatibel mit Compatible with
Ford Transit Custom / Fiat Ducato X250 +
X290 / MB Sprinter VS30

Gewicht Weight 6,7 kg

Zulassung Certification ECE N1



PSA

Variante Version sym

Kompatibel mit Compatible with
Peugeot Expert + Traveller /
Citroen Jumpy + Space Tourer /
Toyota Pro Ace + Pro Ace Verso /
Opel Zafira Life

Gewicht Weight 12,6 kg

Zulassung Certification ECE N1

Zusatzmodule für Frontsitze

Add-on modules for front seats



Inklusive Drehkonsole und Kompressor
Including swivel console and compressor

60 mm Federweg
60 mm suspension travel

Tastenschalter zur Einstellung des Dämpfungsgrades
Switch for damper settings

Platz für Elektronik oder Einbauten
Space for electronics and further installations

Individueller Sitzkasten
Individual seat substructure



Luftfederung Air suspension

Kompatibel mit / Compatible with GIS-Liner NV / andere Sitze auf Anfrage / other seats on demand

Sitzkasten Substructure Original

Federweg Suspension travel 60 mm



- + **Höhen- und Dämpfungseinstellung R-Punktfeld-Bereich**
Height- and damper setting for r-point field area
- + **Niedriger Sitzkasten möglich**
Low substructure available
- + **Auch als Nachrüstlösung**
Also available for retrofitting

- + **Für verschiedene Bodenhöhen (Wohnen und Fahren)**
For different floor levels (driving and lounge)
- + **Montage auf hohem Sitzkasten**
Mounting on high substructure
- + **Auch als Nachrüstlösung möglich**
Also available for retrofitting



Elektrische Höhenverstellung Electric height adjustment

Elektrische HV Electric height adjustment

Kompatibel mit / Compatible with GIS-Liner / GIS-Liner NV

Sitzkasten Substructure Original / Aguti

Verstellweg Track 140 mm



Integrierte Technik
Integrated technical components

Inklusive Drehkonsole
Including swivel console

Anbindungen für Sitze im Fahrgastraum

Mountings for rear seats

„Starr oder drehbar?“

Starre Adaption Starre Basis-Version
Drehkonsolen für Fiat, Ford, Iveco, MAN, MB, VW und TGE, symmetrisch oder asymmetrisch

„Welche Chassis-Anbindungen sind möglich?“

Universalunterbauten „Tube“ oder „Classic“
 für eine freie Platzierung im Fahrgastbereich (nur mit Einzelzulassung seitens Hersteller)

„Rigid or turnable?“

Rigid adaptation Rigid basic version
Swivel consoles for Fiat, Ford, Iveco, MAN, MB, VW and TGE, symmetrical or asymmetrical

„Which type of chassis mountings are suitable?“

Universal substructures „Tube“ or „Classic“
 for individual positioning in the rear of the vehicle (manufacturer certification required)

Aufbaubeispiel Sitze Fahrgastraum

Configuration example rear seats

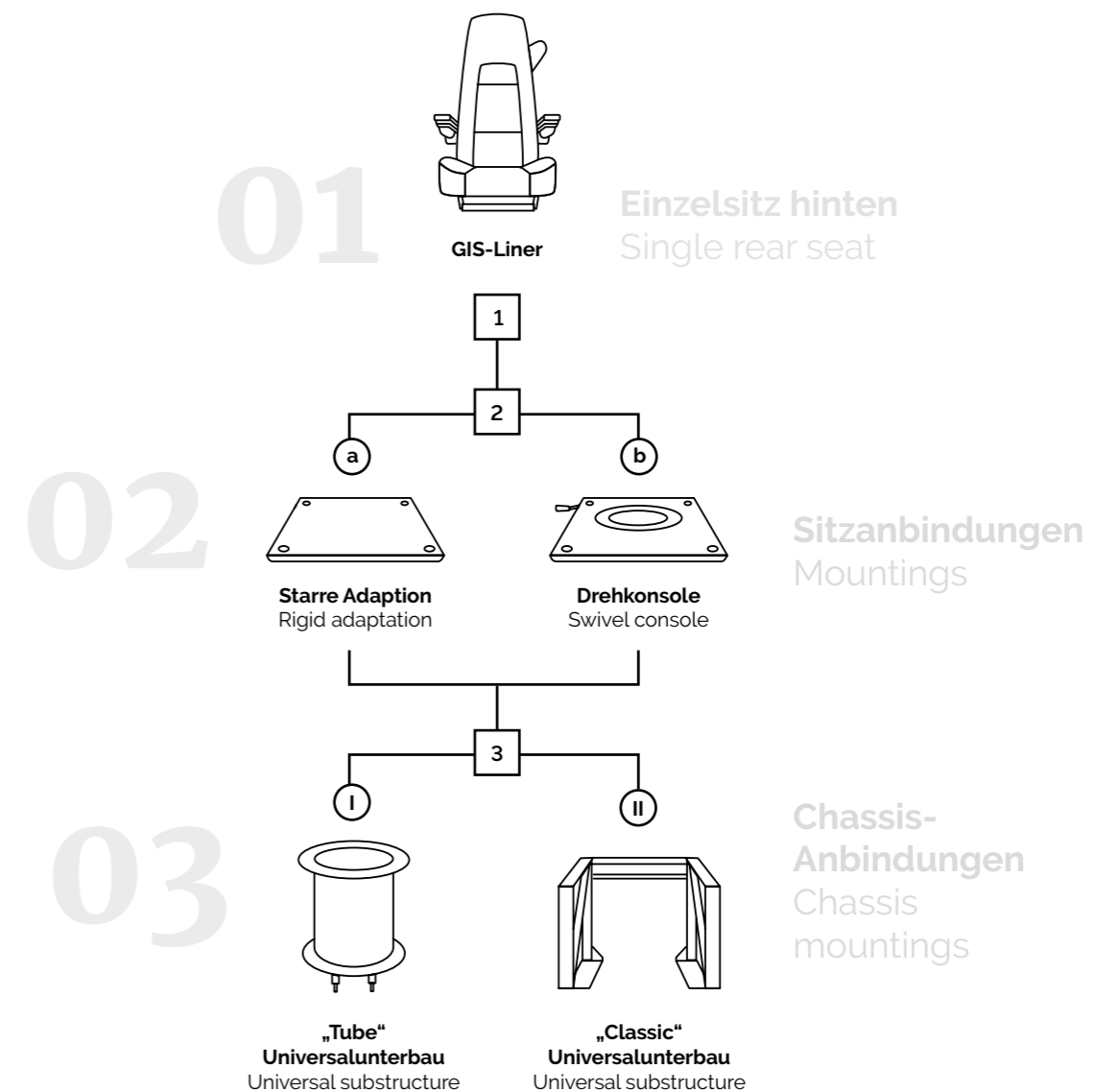

Universeller Einbau im Fahrgastbereich

Universal installation
in the rear

CONNECTIONS



Classic Universalunterbau Universal substructure

Kompatibel mit Compatible with
GIS-Liner

Zulassung Certification N1

- + **Individuell positionierbar**
Individual positioning
- + **Inklusive Drehkonsole**
Swivel console included



Tube Universalunterbau Universal substructure

Kompatibel mit Compatible with
GIS-Liner

Zulassung Certification N1



Barsitz Bar seat
Tube + GISLiner 3

ANBINDUNGEN

Gurtgestelle

Belt frames

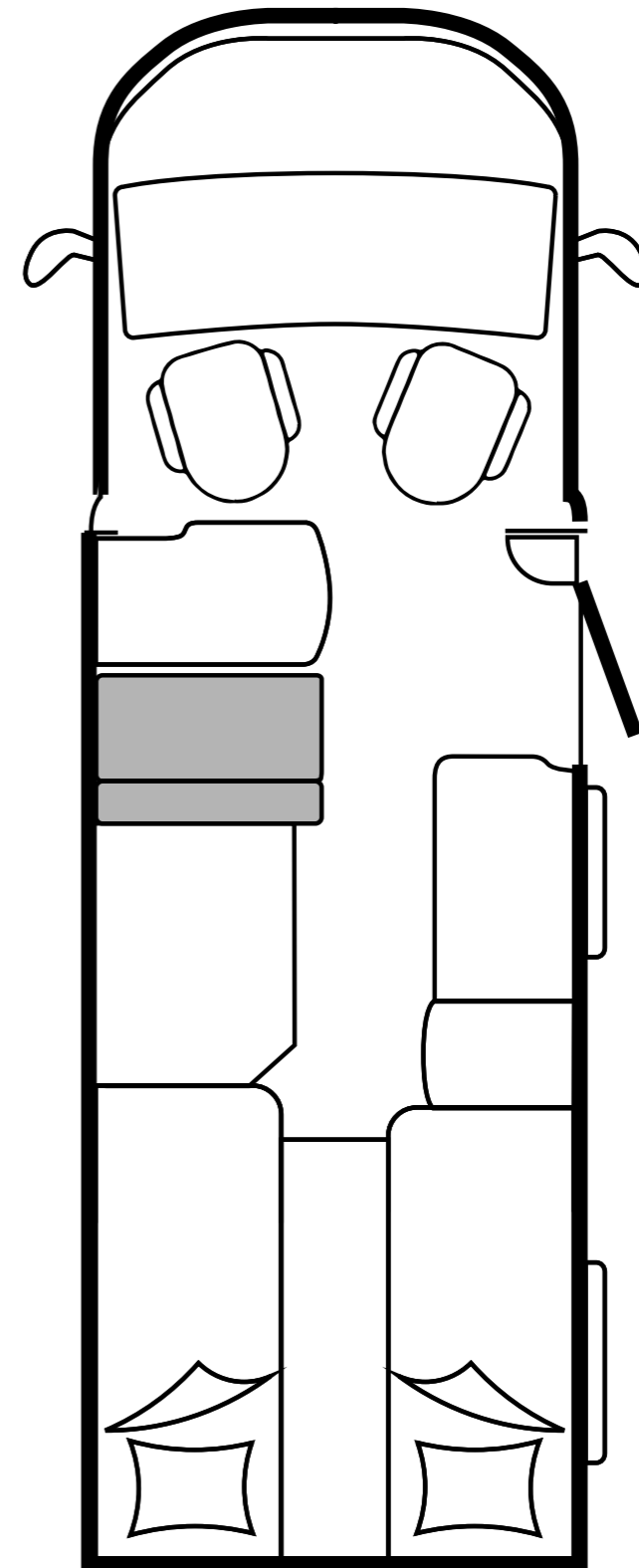

Die Basis aller Sitzbänke

The basis
of all benches

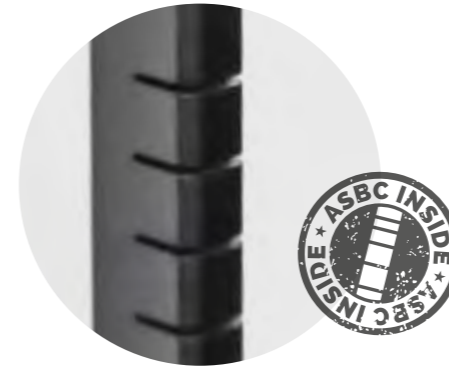
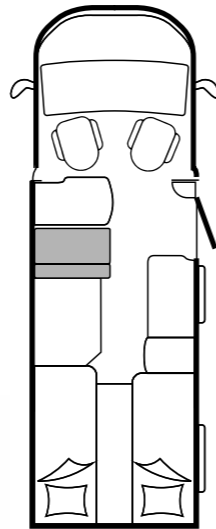

**Patentiertes ASBC-System
(Aguti Safety Bend Control) für eine
kontrollierte Verformung im Crash-Fall**
Patented ASBC-System (Aguti Safety
Bend Control) for a controlled
deformation in case of crash

 **ISOFIX-System optional**
ISOFIX system optional

**Top Tether-
Verankerung**
Top Tether
anchoring

**Kopfstützenaufnahme
mit Kunststoffhülsen**
Headrest retainer with
plastic sleeves

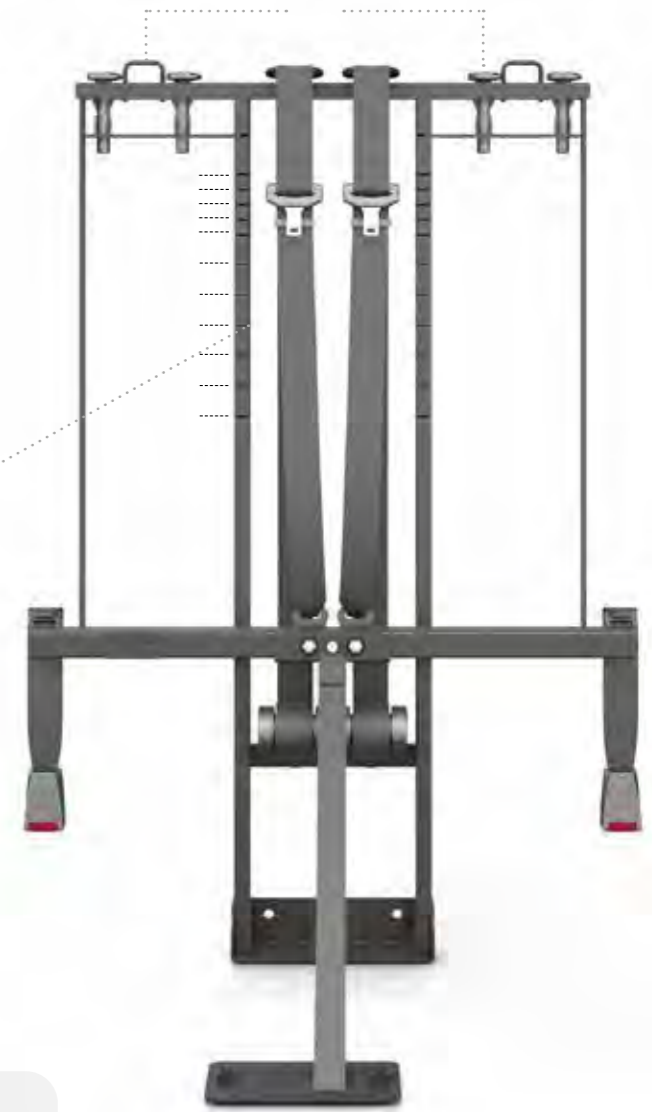

GURTGESTELLE

- + **Kontrollierte Verformung
im Crash-Fall**
Controlled deformation in
case of a crash
- + **Platz für Einbauten**
Space for installations
- + **ISOFIX integriert oder optional**
ISOFIX integrated or as an option

ASBC-Gurtgestell Belt frame ASBC

Einsatz Fahrgastraum, Basis von Bänken mit
integriertem Gurtsystem
Usage Rear, basis of benches with integrated
seat belt system

Serienausstattung 3-Punkt-Gurt, ASBC
Standard equipment 3-point seat belt, ASBC

Optionen Verstellbare Kopfstütze, ISOFIX
Options Adjustable headrest, ISOFIX

Zulassung Certification ECE N1, ISOFIX: N2



Kopfstütze fährt mit dem Sitz aus
Headrest slides out together with the seat

ASBC-System



**ASBC-Gurtgestell mit Slide-out
Belt frame ASBC with slide-out function**

Einsatz Fahrgastraum, Basis von Bänken mit ausfahrbarem Einzelsitz
Usage Rear, basis for benches with slide-out of one single seat

Serienausstattung 3-Punkt-Gurt, ASBC
Standard features 3-point seat belt, ASBC

Optionen Verstellbare Kopfstütze, ISOFIX
Options Adjustable headrest, ISOFIX

Zulassung Certification ECE N1, ISOFIX: N2



- + **Kontrollierte Verformung**
Controlled deformation in case of a crash
- + **Mehr Platz (130 mm) durch seitliches Ausfahren eines Einzelsitzes**
More space (130mm) due to longitudinal slide-out of one single seat
- + **Kugelgelagerte Führungsschiene**
Ball bearing rails
- + **Integriertes ISOFIX-System**
Integrated ISOFIX system

130 mm

Die passende Befestigung am Chassis

The right fixation to the chassis



**Adaption für Gurtgestelle
Adaptation for belt frames**

Kompatibel mit Aguti Gurtgestellen (Alle Adaptionen werden fahrzeugspezifisch auf Anfrage angefertigt)
Compatible with Aguti Belt frames (All vehicle-specific adpations are available on request)

Zulassung Certification ECE N1

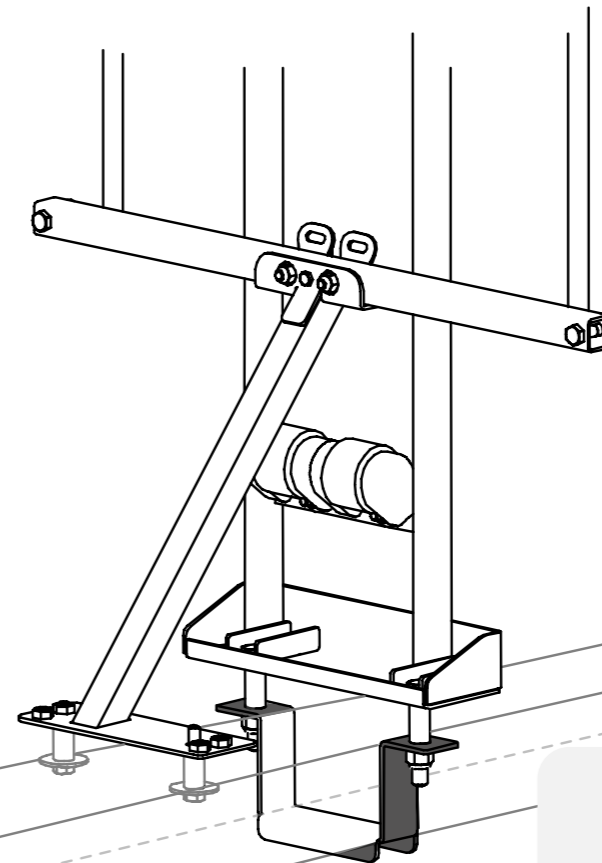

- + **Individuelle Anschraubpunkte**
Individual fixation points
- + **Individuelle Anfertigung**
Individual production

Zubehör

Accessories



Getränke sofort griffbereit Drinks close at hand



Titanium

Bronze

Anthrazit

Getränkehalter "CupIN" Cupholder

Größen Sizes B 75 / B58

Material PA6 + Metall keramisch beschichtet (3 Farben)
Material PA6 + ceramic-coated metal (3 colours)

Gewicht Weight 220g



Durch einfaches Aufsetzen und Festziehen des Befestigungsklettbandes kann der CupIN ohne sonstiges Werkzeug an der Armlehne fixiert werden.

Der Getränkehalter kann Behälter mit Durchmesser 65-80mm und Mindesthöhe 95mm aufnehmen. Die Kombination aus keramisch beschichtetem Metall und schwarzem Polyamid verleiht dem CupIN seine kompakten und stabilen Eigenschaften.

Den Cupholder gibt es in den drei Metallvarianten Titaniumgrau, Bronze und Anthrazit und zwei Größen B75 für breite (z.B. Aguti Armlehnen "00") und B58 für schmale Armlehnen (z.B. VW Originalsitz).

The CupIN cupholder can be simply positioned and tightened to the armrest by the attached velcro tape and can fit containers with a diameter of 65-80 mm and a minimum height of 95 mm.

A combination of ceramic-coated metal and black polyamide gives the CupIN its compact and stable characteristics. It is available in three colours: titanium grey, bronze and anthracite; and two sizes: B75 for wide armrests (e.g. Aguti armrest "00") and B58 for small ones (e.g. original VW seat).



CupIN "B75"
Max. Armlehnenbreite von 75 mm
max. armrest width of 75 mm



CupIN "B58"
Max. Armlehnenbreite von 58 mm
max. armrest width of 58 mm

Ein Warmhalter für unterwegs

Keeps you warm
on the road

Der Aguti Thermobecher für heiße aber auch kalte Getränke als praktisches Zubehör für unterwegs. Mit praktischen Verschlussknopf ist der Becher 100% auslaufsicher und passt perfekt in den Aguti CupIN für Armlehnen.

The Aguti Thermo Mug is a practical on-the-go accessory for hot and cold drinks. It is 100% leak-proof due to its clever lock-button and fits perfectly into the Aguti CupIN for armrests.



Thermobecher Thermo Mug

Größe Dimension: 0,4 l / D 75 x H 185 mm

Material Kunststoff + Edelstahl
Material Plastic + stainless steel

Gewicht Weight ca. 308g

Sonstiges Doppelwandig, 100% auslaufsicher, öffnet mit einem Knopfdruck, der Verschluss kann zur leichteren Reinigung auseinandergenommen werden
Insulated, 100% leak-proof, one-touch closure, quick to disassemble for easy cleaning



Technische Daten

Technical data

Technische Daten Frontsitze ohne Gurt

Technical Data Front seats without belt

	Milan	Milan 12	Milan v.K	Milan 3
Basissitz Basic seat				
Zulassung Certification	ECE N1	ECE N1	ECE N1	ECE N1
Maße & Gewichte				
Dimensions & Weights	Standard/HNV	Standard/HNV	Standard/HNV	Standard/HNV
Gesamtbreite Overall width mm	580	580	580	580
Gesamttiefe Overall depth mm	590	590	590	590
Gesamthöhe Overall height mm	970 / 1024	970 / 1024	970 / 1024	970 / 1024
Sitzbreite Seat width mm	550	550	550	550
Sitztiefe Seat depth mm	500	500	500	500
Gewicht Weight kg	16 / 21	16 / 21	16 / 21	16 / 21
Längsverstellung Longitudinal adjustment mm	200	200	200	200
Rückenlehnenneigung Backrest inclination °	-25 +25	-25 +25	-25 +25	-25 +25
Drehung Rotation °	360	360	360	360
NV Neigung (N) Tilt adjustment (T) ° (mm)	x	x	x	x
HNV Höhe hinten/vorne Height back/front mm	40/100	40/100	40/100	40/100
Ausstattung Features				
Serie Standard				
3-Punkt-Gurt 3-point seat belt	x	x	x	x
ISOFIX	x	x	x	x
Armlehnen Armrest	Basic / 00 / Smart	Basic / 00 / Smart	Basic / 00 / Smart	Basic / 00 / Smart
Verstellbare Rückenlehne Adjustable backrest	•	•	•	•
Verstellbare Kopfstütze Adjustable headrest	x	x	G2000	x
Drehkonsole Swivel console	•	•	•	•
Komfort-Optionen Comfort options				
Lordosenstütze Lumbar support	(x)	(x)	(x)	(x)
Sitzheizung Seat heating	(x)	(x)	(x)	(x)
Sitzklimatisierung Seat climatisation	x	x	x	x
Sitzplatzerkennung Seat occupancy detector	(x)	(x)	(x)	(x)
Zusatzmodule Add-on modules				
Luftfederung Air suspension	(x)	(x)	(x)	(x)
Elektrische HV Electric height adjustment	(x)	(x)	(x)	(x)

• ja yes x nein no (x) auf Anfrage on request

*Gesamthöhe = inkl. Std. NV oder HNV / Rückenlehnenneigung vor (-) | zurück (+) / Gewichte sind Richtwerte und können je nach Ausführung variieren
 Technische Änderungen, Irrtümer und Schreibfehler vorbehalten *Dimensions = incl. Std. NV or HNV / *Backrest inclination forward (-) back (+) / Weights are indicative and may vary depending on version / The information can be subject to technical changes. Errors and spelling mistakes are excepted

Technische Daten Frontsitze mit Gurt

Technical Data Front seats with belt

		GIS-Liner	Liner 12	GIS Lounge
Basissitz Basic seat				
Zulassung Certification		ECE N1	ECE N1	ECE N1
Maße & Gewichte Dimensions & Weights				
		Std / NV / HNV	Std / NV / HNV	Std / NV / HNV
Gesamtbreite Overall width	mm	585	585	585
Gesamttiefe Overall depth	mm	590	590	590
Gesamthöhe Overall height	mm	975 / 980 / 995	975 / 980 / 995	975 / 980 / 995
Sitzbreite Seat width	mm	550	550	550
Sitztiefe Seat depth	mm	500	500	500
Gewicht Weight	kg	23 / 24 / 29	23 / 24 / 29	23 / 24 / 29
Längsverstellung Longitudinal adjustment	mm	200	200	200
Rückenlehnenneigung Backrest inclination	°	-25 +25	-25 +25	-25 +25
Drehung Rotation	°	360	360	360
NV Neigung (N) Tilt adjustment (T)	° (mm)	7° (53)	7° (53)	7° (53)
HNV Höhe hinten/vorne Height back/front	mm	40/100	40/100	40/100
Ausstattung Features				
Serie Standard				
3-Punkt-Gurt 3-point seat belt		•	•	•
ISOFIX		x	x	x
Armlehnen Armrest		Basic / 00 / Smart	Basic / 00 / Smart	Basic / 00 / Smart
Verstellbare Rückenlehne Adjustable backrest		•	•	•
Verstellbare Kopfstütze Adjustable headrest		x	x	x
Drehkonsole Swivel console		•	•	•
Komfort-Optionen Comfort options				
Lordosenstütze Lumbar support		(x)	(x)	(x)
Sitzheizung Seat heating		(x)	(x)	(x)
Sitzklimatisierung Seat climatisation		(x)	(x)	(x)
Sitzplatzerkennung Seat occupancy detector		(x)	(x)	(x)
Zusatzmodule Add-on modules				
Luftfederung Air suspension		(x)	(x)	(x)
Elektrische HV Electric height adjustment		(x)	(x)	(x)

*Gesamthöhe - inkl. Std, NV oder HNV / Rückenlehnenneigung vor (-) | zurück (+) / Gewichte sind Richtwerte und können je nach Ausführung variieren
 Technische Änderungen, Irrtümer und Schreibfehler vorbehalten *Dimensions - incl. Std, NV or HNV / *Backrest inclination forward (-) back (+) / Weights are indicative
 and may vary depending on version / The information can be subject to technical changes. Errors and spelling mistakes are excepted

	GIS Deluxe	GIS-Liner v.K.	GIS-Liner 3
	ECE N1	ECE N1	ECE N1
	Std / NV / HNV	Std / NV / HNV	Std / NV / HNV
	585	585	585
	590	590	590
	975 / 980 / 995	975 / 980 / 995	975 / 980 / 995
	550	550	550
	500	500	500
	23 / 24 / 29	23 / 24 / 29	23 / 24 / 29
	200	200	200
	-25 +25	-25 +25	-25 +25
	360	360	360
	7° (53)	7° (53)	7° (53)
	40/100	40/100	40/100
	•	•	•
	x	x	x
	Basic / 00 / Smart	Basic / 00 / Smart	Basic / 00 / Smart
	•	•	•
	x	G2000	x
	•	•	•
	(x)	(x)	(x)
	(x)	(x)	(x)
	(x)	(x)	(x)
	(x)	(x)	(x)
	(x)	(x)	(x)
	(x)	(x)	(x)
	(x)	(x)	(x)

• ja yes x nein no (x) auf Anfrage on request

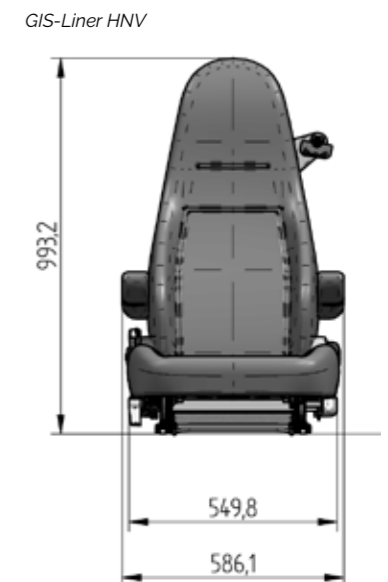

Technische Daten Drehkonsolen I-Modelle

Technical Data Swivel consoles I-Models

	Fiat	Fiat	Iveco	MB	MB
Drehkonsole Swivel console für Fahrzeugtypen for vehicle types	Ducato X250/X290	Ducato X250/X290	Daily	Sprinter VS30	Sprinter VS30
Sitztyp Seat type Spurweite Track gauge mm	GIS-Liner SPW 370	GIS-Liner SPW 370	GIS-Liner SPW 370	GIS-Liner SPW 370	GIS-Liner SPW 370
Variante Version	40 asym	40 asym	40 asym	40 asym	40 asym
Zulassung Certification	N1	N2	N2	N1	N2
Maße & Gewichte Dimensions & Weights					
Aufbauhöhe Mounting height mm	H 37	H 37	H 250	H 90	H 115
Gewicht (Std./NV/HNV) Weight kg	15,7	14,0	14,4	22,0	17,5
Drehung Rotation °	360	360	360	360	360
Ausstattung Features					
Sitzkasten Seat substructure	x	x	•	x	x
Handbremshebeladapter Hand brake lever adapter	x	x	x	•	x
Art.Nr. Item No.					
Art.Nr. F/BF Item No. D/P	114746/47	114579/80	115387/88	118656/57	121534/35
Art.Nr. Befestigungssatz	120455	120455	118520	120348	116945
Art.Nr. Handbremshebeladapter (links)	x	x	x	104707	x

• ja yes x nein no (x) auf Anfrage on request

Anpassungen an Verkleidungsteilen und Abdeckungen sind je nach Ausführung nötig Depending on the design, adjustments to cover parts may be necessary
Technische Änderungen, Irrtümer und Schreibfehler vorbehalten Errors and spelling mistakes are excepted

Drehkonsolen T-Modelle

Swivel consoles T-Models

Fiat	Ford	MB	MB	MB	VW
Ducato X250/X290 Citroen Jumper Peugeot Boxer	Transit Custom	Sprinter NCV3 Crafter (bis 2016)	Sprinter VS30	Sprinter VS30	Crafter (2016) MAN (2016)
Milan SPW 200	Milan SPW 200	Milan SPW 200	Milan SPW 200	Milan SPW 200	Milan SPW 200
20 asym	20 asym	20 asym	sym	sym	20 asym
N1 / OEM	N1 / OEM	N1	N1	N1	N1
H 45	H 47	H 34	H 125	H 34	H 45
13,5	17,6	10,5	13,7	10,5	14,5
360	360	360	360	360	360
x	x	x	x	x	x
•	•	x	x	x	x
117915/16	118808/09	117922/23	120276/77	119955/56	118784/85
116822	118519	116945	116945	116945	116945
120900	118922	x	x	x	x

• ja yes x nein no (x) auf Anfrage on request

Anpassungen an Verkleidungsteilen und Abdeckungen sind je nach Ausführung nötig Depending on the design, adjustments to cover parts may be necessary
Technische Änderungen, Irrtümer und Schreibfehler vorbehalten Errors and spelling mistakes are excepted

Technische Daten Drehkonsolen T-Modelle

Technical Data Swivel consoles T-Models

	Fiat	VW	VW	VW	
Drehkonsole Swivel console für Fahrzeugtypen for vehicle types	Ducato X250/X290	T5 / T6	T5 / T6	T5 / T6	
Sitztyp Seat type Spurweite Track gauge	Original	Original	Original	Original	
Variante Version	40 asym	20 asym	20 asym	20 asym	
Zulassung Certification	N1	N1	N1	N1	
Maße & Gewichte Dimensions & Weights					
Aufbauhöhe Mounting height	mm	H 40	H 35	H 210	H 250
Gewicht Weight	kg	12,0	13,5	17,5	17,5
Drehung Rotation	°	360	360	360	360
Ausstattung Features					
Sitzkasten Seat substructure	x	x	•	•	
Handbremshebeladapter inkl. Hand brake lever adapter included	x	x	•	•	
Art.Nr. Item No.					
Art.Nr. F/BF Item No. D/P	110382/83	118629	115548/49	116530/31	
Art.Nr. Befestigungssatz Item No. mounting kit	x	118641	x	x	
Art.Nr. Handbremshebeladapter (li/re) Item No. hand brake lever adapter (le/ri)	x	118648/49	115873/74	115873/74	

VW	Universal	PSA
Crafter (2016) MAN TGE	Ford Transit Custom Fiat Ducato X250/X290 Nissan NV300 Opel Vivaro Renault Trafic MB Sprinter VS30	Peugeot Expert + Traveller / Citroen Jumpy + Space Tourer Toyota Pro Ace + Pro Ace Verso Opel Zafira Life
Original	Original	Original
20 asym	sym	sym
N1	N1	N1
H 66	H 29	H 26
14,5	6,7	12,6
360	360	360
x	x	x
x	x	x
119249/50	119700/01	120440/41
116822	122050 (Ford/Fiat/Nissan/MB)	121665
x	x	120900

• ja yes x nein no (x) auf Anfrage on request

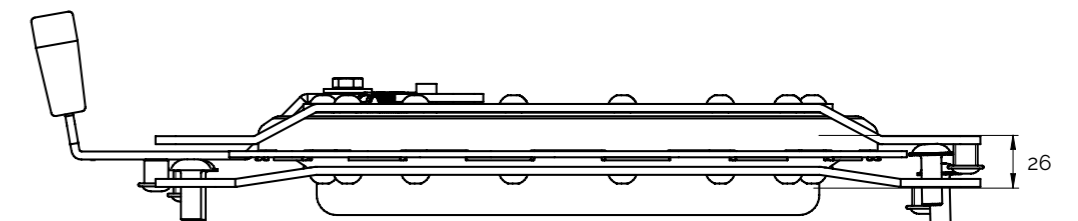

Anpassungen an Verkleidungsteilen und Abdeckungen sind je nach Ausführung nötig Depending on the design, adjustments to cover parts may be necessary
Technische Änderungen, Irrtümer und Schreibfehler vorbehalten Errors and spelling mistakes are excepted

Technische Daten Zusatzsitze

Technical Data Additional seats

	Sofaklappsitz	Steckrücken	Klappsitz
Basissitz Basic seat			
Zulassung Certification	ECE N1/N2	ECE R14	ECE N1
Maße & Gewichte Dimensions & Weights	offen / geklappt open / folded		offen / geklappt open / folded
Gesamtbreite Overall width	520	400	450
Gesamttiefe Overall depth	440 / 720*	150	500 / 540
Gesamthöhe Overall height	1020* / 415	900	1195 / 340
Sitzbreite Seat width	500	x	440
Sitztiefe Seat depth	x	x	420
Gewicht Weight	14	6	24
Längsverstellung Longitudinal adjustment	x	x	= Schiene Rail
Rückenlehnenneigung Backrest inclination	-90 +10	+15	+15
Drehung Rotation	x	x	x
Höhe Fuß Rail leg height	x	x	x
NV Neigung (N) Tilt adjustment (T)	x	x	x
HNV Höhe hinten/vorne Height back/front	x	x	x
Verstellweg Kopfstütze Adjustment headrest	70	x	x
Ausstattung Features			
Serie Standard			
3-Punkt-Gurt 3-point seat belt	•	x	•
ISOFIX	•	•	•
Armlehnen Armrest	x	x	x
Verstellbare Rückenlehne Adjustable backrest	•	x	x
Verstellbare Kopfstützen Adjustable headrests	•	x	x
Drehkonsole Swivel console	x	x	x
Komfort-Optionen Comfort options			
Lordosenstütze Lumbar support	x	x	x
Sitzheizung Seat heating	x	x	x
Sitzplatzerkennung Seat occupancy detector	x	x	x

• ja yes x nein no (x) auf Anfrage on request

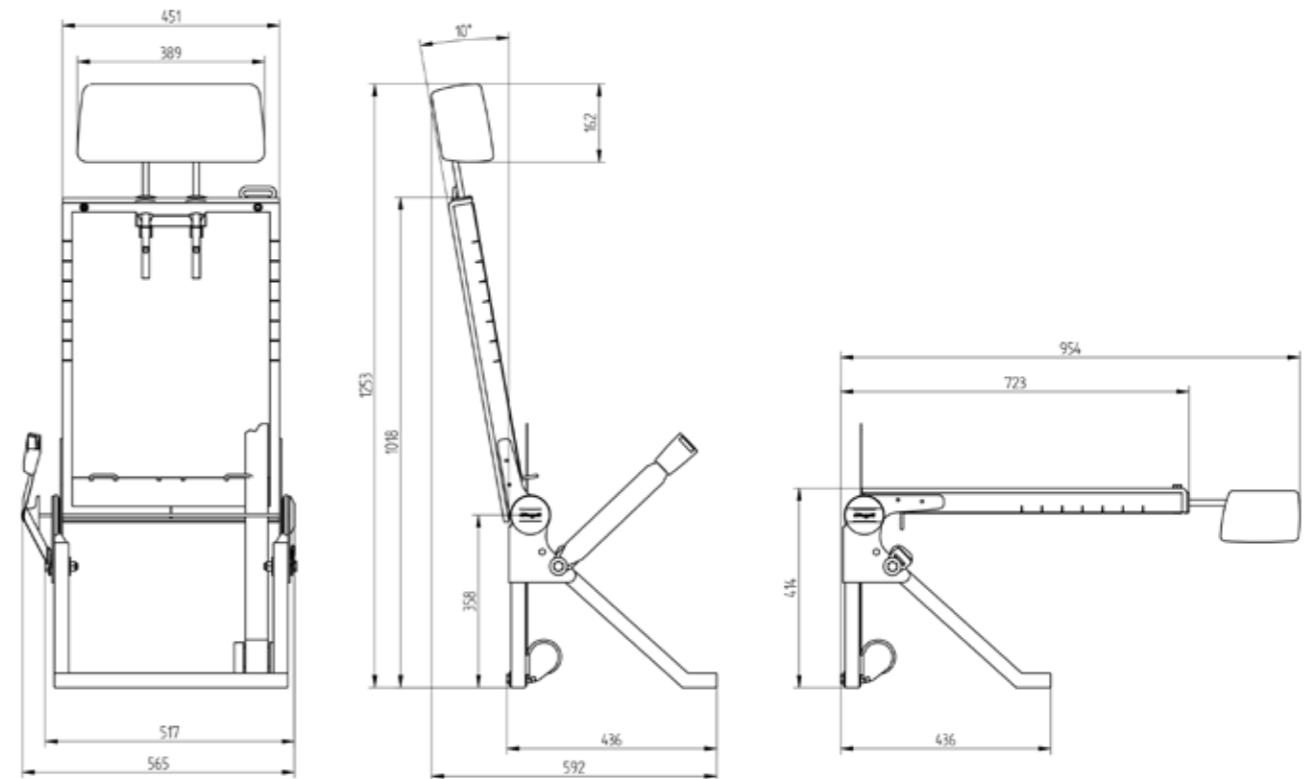

* Gesamthöhe/-tiefe - ohne verstellbare Kopfstützen / Rückenlehnenneigung vor (-) | zurück (+) / Gewichte sind Richtwerte und können je nach Ausführung variieren
 Technische Änderungen, Irrtümer und Schreibfehler vorbehalten / Dimensions - without adjustable headrests / Backrest inclination forward (-) back (+) / Weights are indicative
 and may vary depending on version / The information can be subject to technical changes. Errors and spelling mistakes are excepted

Technische Daten Zusatzmodule

Technical Data Add-ons

	Luftfederung Air suspension	Elektrische HV Electric height adjustment
Zusatzmodul Add-on module Zulassung Certification	ECE N1	ECE N1
Sitztyp Seat type Basis-Ausstattung Basic equipment	GIS-Liner NV	GIS-Liner Standard / NV
Sitzkasten Seat base	Original	Original / Aguti
Maße & Gewichte Dimensions & Weights		
Gewicht Weight kg	individuell individual	individuell individual
Drehung Rotation °	180 - 360	180 - 360
Aufbauhöhe Mounting height mm	112 - 172	130 - 270
Verstellweg Track mm	60	140
Spannung Voltage V	12	12
Absicherung Fuse A	7,5	7,5
Ausstattung Features		
Sitzkasten Seat substructure	x	x
Drehkonsole Swivel console	•	•

• ja/yes x nein/no (x) auf Anfrage/on request

Aguti Produktentwicklung

& Design GmbH

Bildstock 18/3

D-88085 Langenargen

T +49 7543 9621.60

info@aguti.com

www.aguti.com

© 2020 Aguti P&D GmbH

Member of  DEXKO
GLOBAL

Irrtümer vorbehalten! Der Inhalt dieser Broschüre wurde nach bestem Wissen und Gewissen erarbeitet und überprüft. Dennoch kann keine Gewähr für seine Richtigkeit übernommen werden. Eine Haftung des Herausgebers für Personen-, Sach- und Vermögensschäden, die sich dennoch aus seiner Verwendung ergeben, ist ausgeschlossen. Errors excepted! The content of this brochure has been compiled and verified according to the best of our knowledge and intentions. We can, however, not assume any liability for the accuracy of the content. The publisher is excluded from any liability for personal injury, property damage, and financial loss, which still may occur as a result of the use of this content.

